

## МЕРЫ ПРЕДОСТОРОЖНОСТИ»

1. Установка душевой кабины должна производиться квалифицированным специалистом.
2. Используемое электрическое напряжение **220V+/-10%**
3. Используемое давление воды 1,5 — 4,5 BAR
4. По окончании использования душевой кабины необходимо поставить выключатель в положение «выкл.»
5. После использования душевой кабины необходимо перекрыть подачу холодной и горячей воды к кабине.
6. Температура горячей воды, подаваемой к кабине, не должна превышать 70 градусов.
7. Уровень канализации не должен превышать 50мм от пола до центра канализационной трубы.
8. Необходима установка фильтров грубой очистки воды.

## УБОРКА И ОБСЛУЖИВАНИЕ

1. Протирайте кабину слабыми моющими средствами или мылом
2. Не протирайте душевую кабину сильнодействующими моющими средствами, спиртосодержащими, бензином или другими химическими средствами.
3. При появлении темных пятен на кабине, вы можете очистить их с помощью уксуса слабой концентрации, после чего необходимо промыть водой.
4. Осадок и налет, остающиеся от воды, с поверхности кабины лучше удалить, смочив мягкую ткань в слегка подогретом лимонном соке или уксусе.

**BW**  
BLACK & WHITE

## Руководство по установке

G5503 900

G5503 1000



Внимательно прочитайте инструкцию перед установкой

# Инструменты и аксессуары

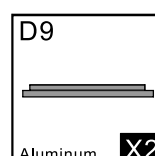
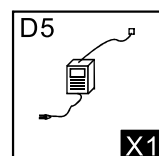
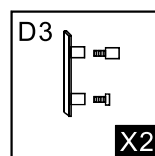
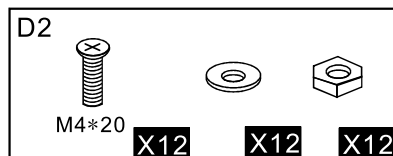
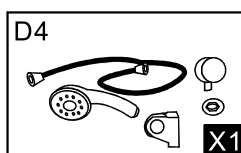
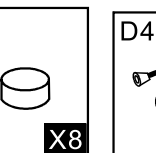
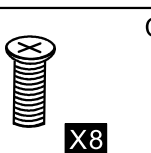
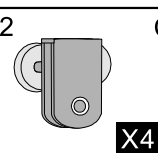
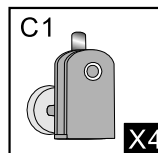
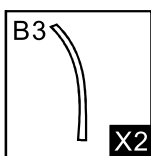
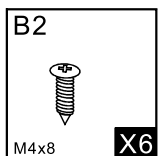
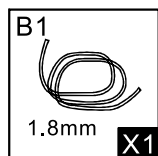
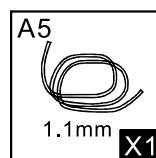
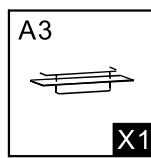
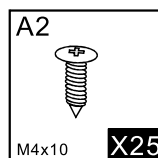
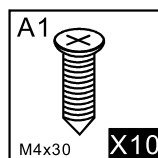
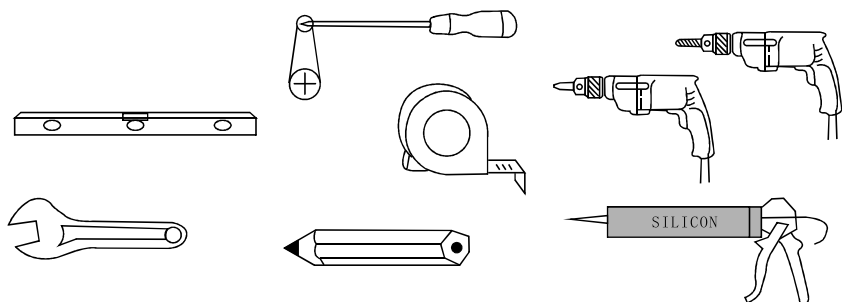



Схема подключения воды и электрики



Схема подготовки коммуникаций

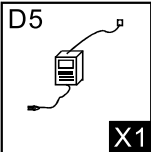

- 220V
- Telephone Jack
- Cold & Hot water pipe
- Scupper  $\varnothing 40,50\text{mm}$

Рис. А

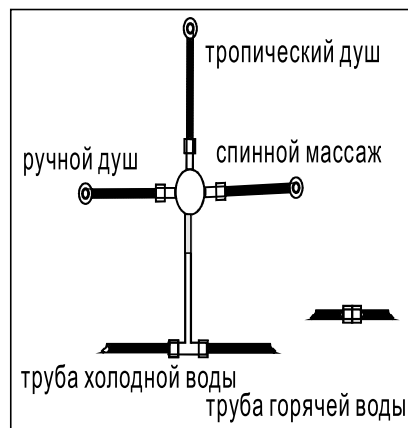
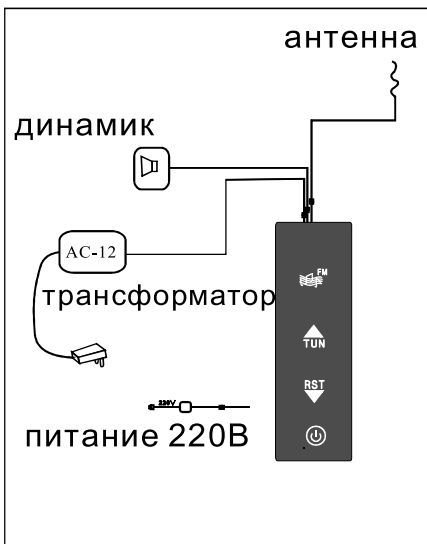
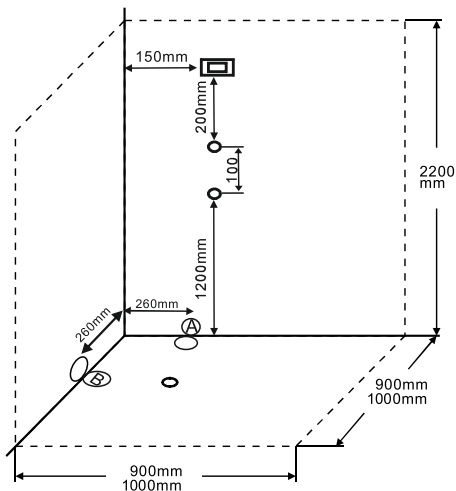

Рис. В



1. Вывод  $\varnothing 50$
2. Пол плитка
3. Стена плитка

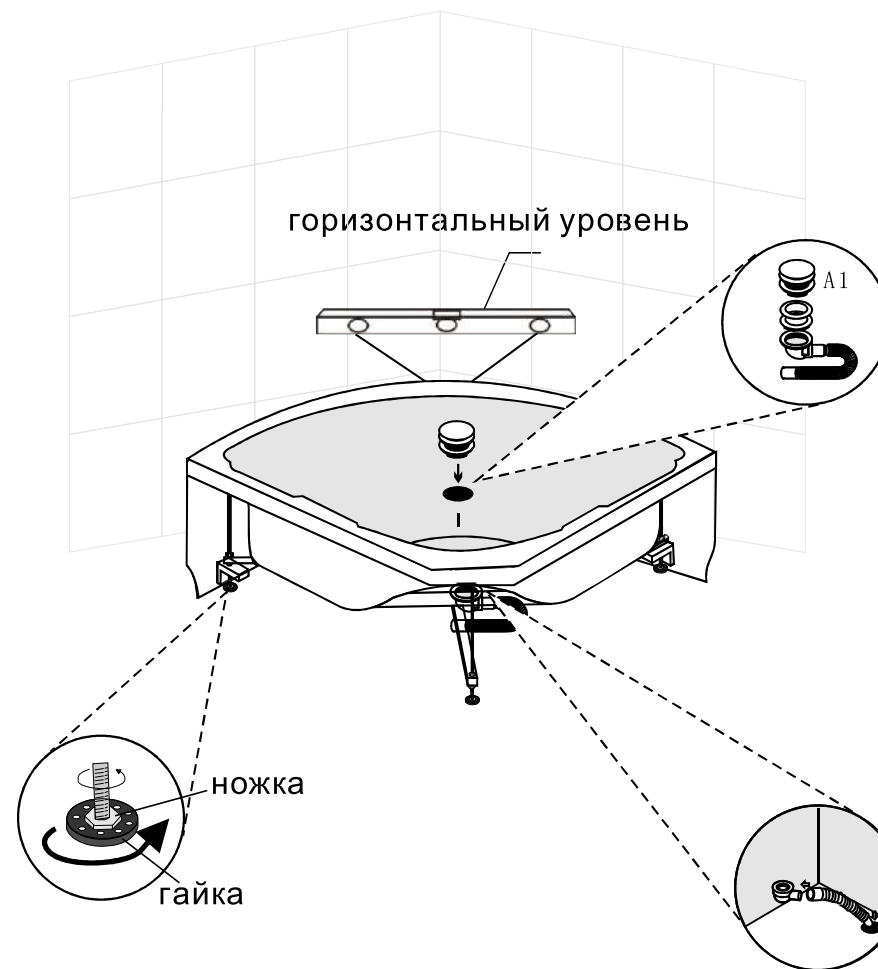
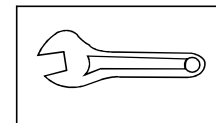

Проверьте поддон с помощью горизонтального уровня, отрегулируйте ножки, закрутите гайку

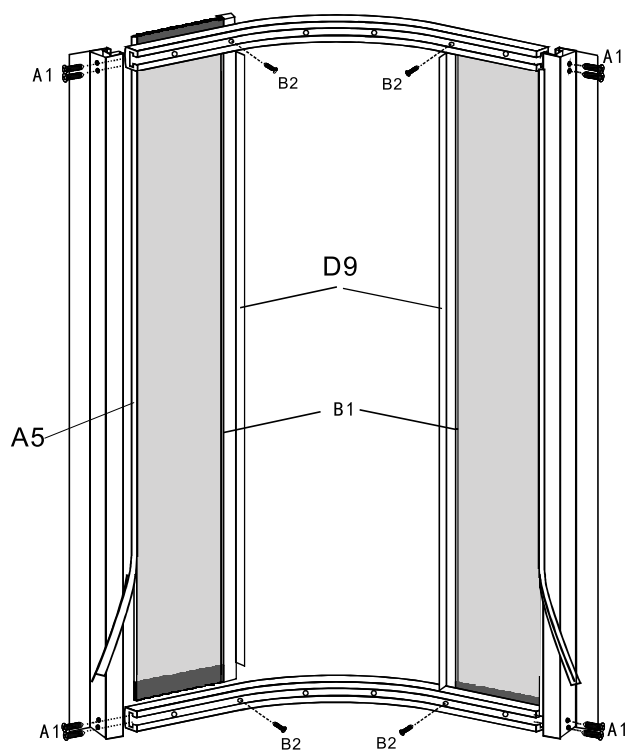
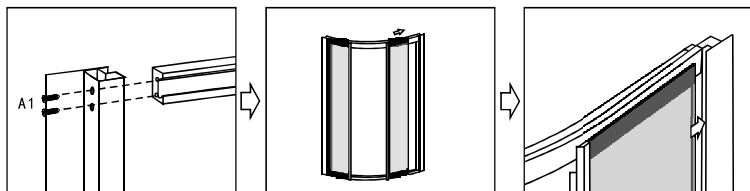
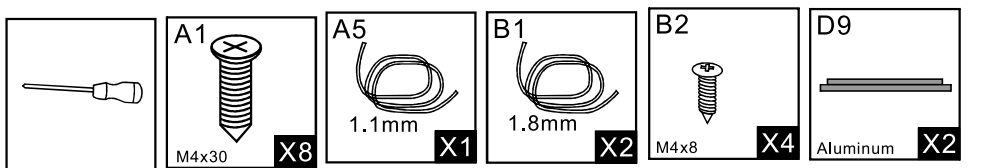

Установите профили с помощью креплений

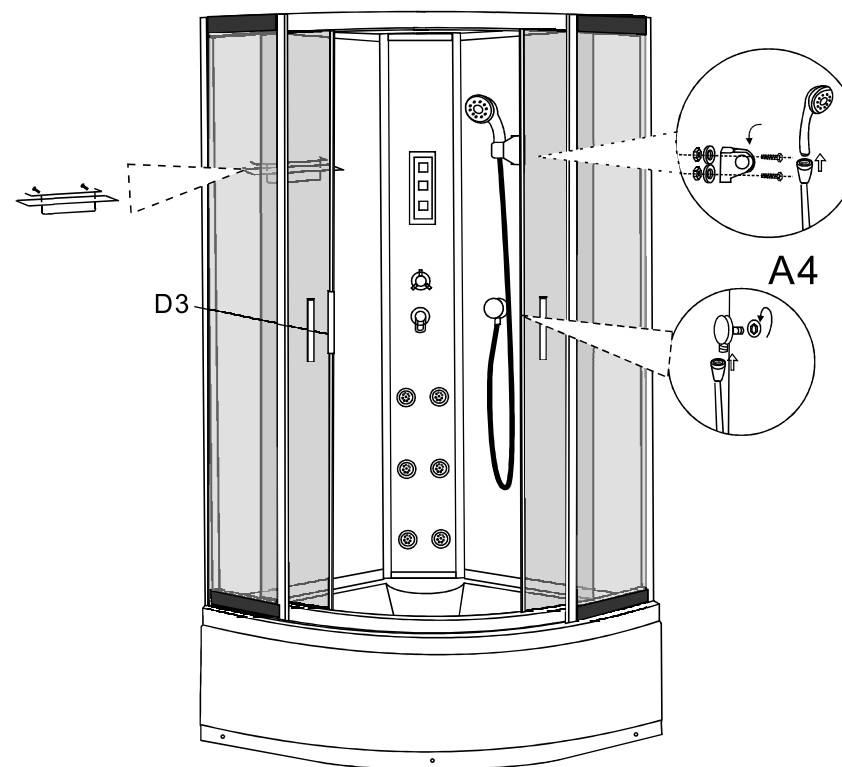
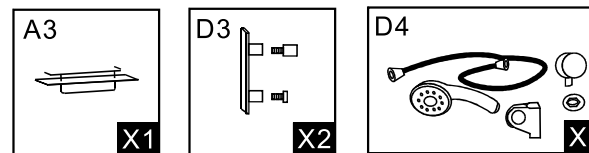

Установите аксессуары

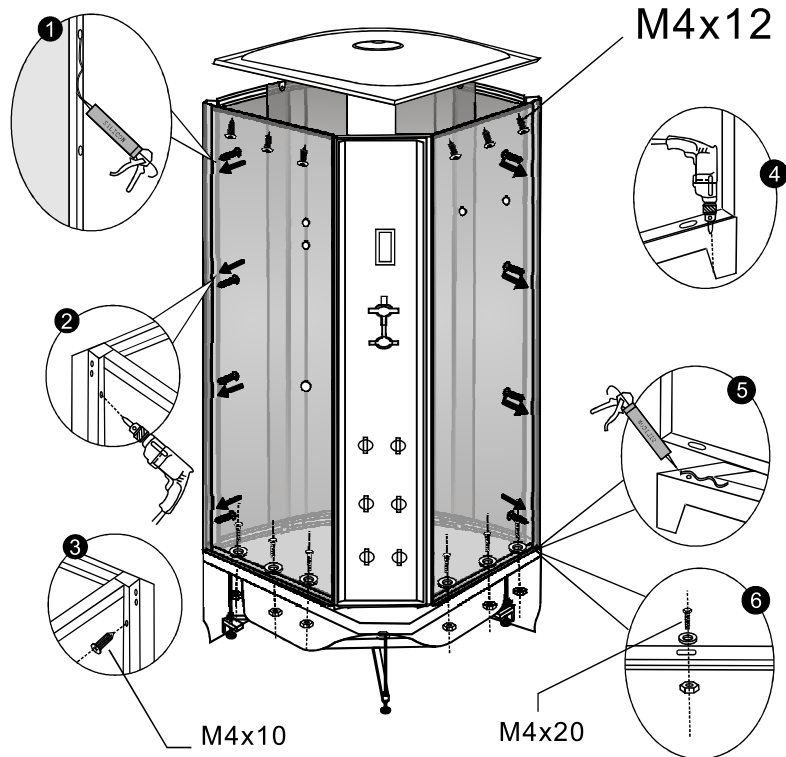
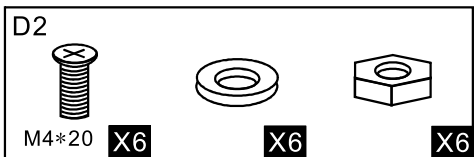
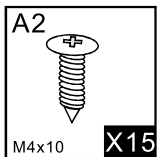

Вставьте заднюю стенку и дверцы в поддон, соедините их между собой с помощью креплений, затем отрегулируйте и закрепите заднюю стенку с поддоном, затем отрегулируйте положение кабины

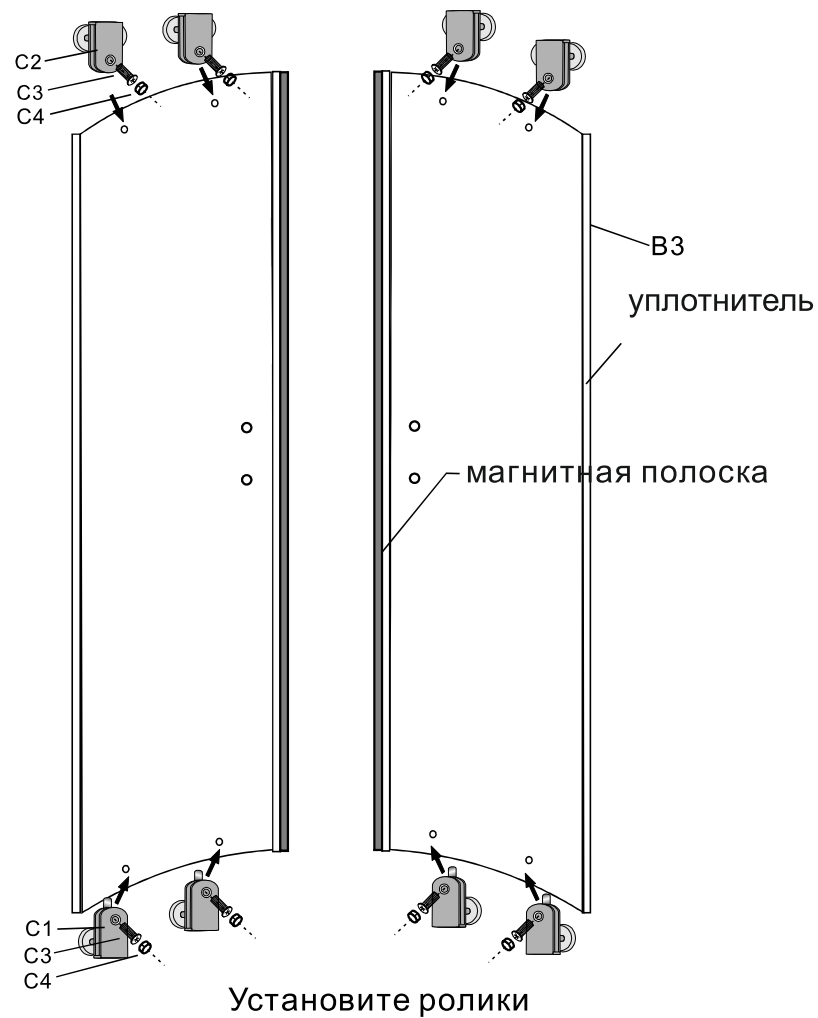
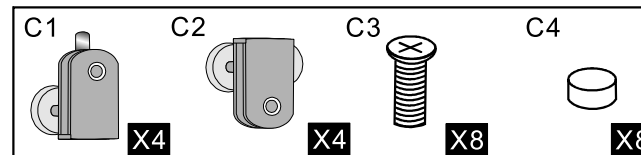
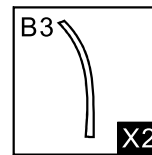

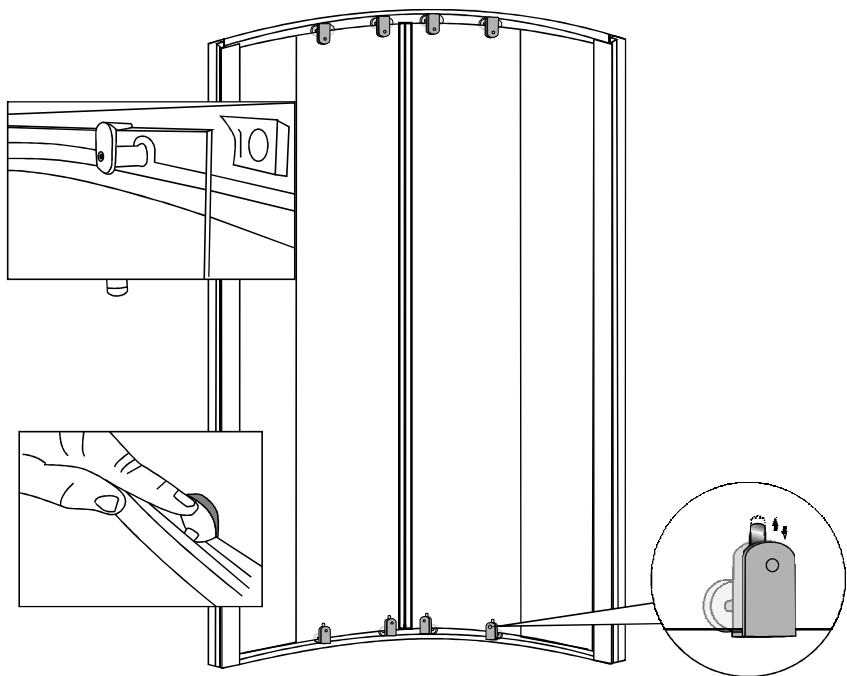

Установите стеклянные двери

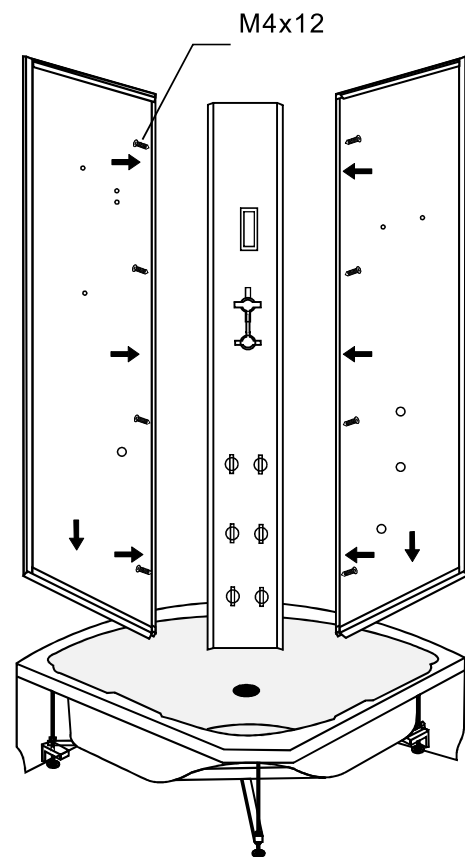
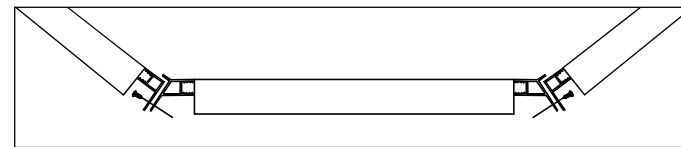
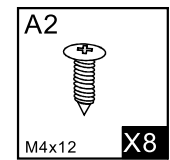

Соедините заднюю панель с задними стёклами